

Data wydania/ aktualizacji	Karta Produktu		Strona 1 from 3
2014-09-29 / 2014-09-29			
Nazwa maszyny	Urządzenie do pielenia ZUZA 3		

Przeznaczenie

Urządzenie to przeznaczone jest do mechanicznego niszczenia chwastów w uprawach rosnących rzędowo w rozstawie umożliwiającym przejazd ciągnikiem nad uprawianym szpalerem. Maszyna doskonale sprawdza się w uprawach ekologicznych, pozwala znacznie ograniczyć lub nawet wyeliminować stosowanie herbicydów w produkcji sadowniczej. Zmniejsza to koszty prowadzonej działalności oraz ułatwia prowadzenie tych upraw. Przykładowe zastosowanie to: młode porzeczki, truskawki i inne rośliny do wysokości ok. 0,5 m.(limituje prześwit ciągnika)



Specyfikacja techniczna

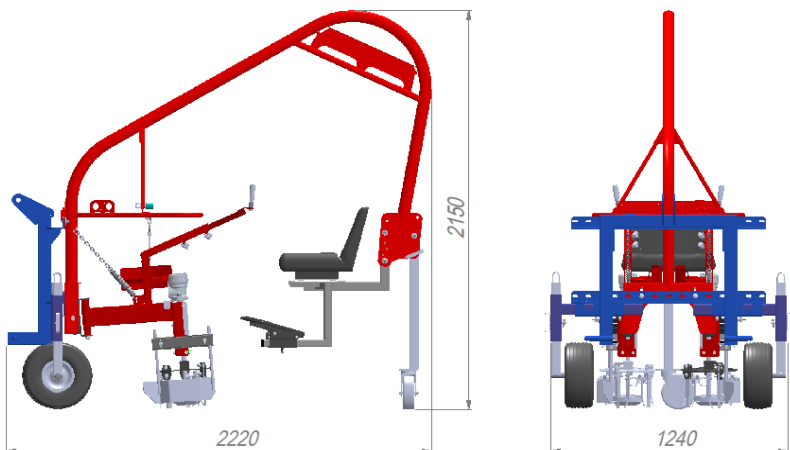

Sposób mocowania	Trzypunktowy układ zawieszenia z przodu. Kategoria 2
Napęd	Hydraulika zewnętrzna ciągnika (zapotrzebowanie oleju 25l/min). Napęd zespołu roboczego-silniki hydrauliczne.
Zespół roboczy	Dwie głowice (wg wyboru)
Szerokość pielenia z każdej strony rzędu	300 mm
Głębokość pielenia	10-40 mm
Prędkość robocza	1-3 km/ha
Ilość osób do obsługi	2
Długość	2 200 mm
Wysokość	2 150 mm
Masa	250 kg

Dane wysyłkowe:

Długość	2 200 mm	
Szerokość	1 240 mm	
Wysokość	2 150 mm	

Data wydania/ aktualizacji	Karta Produktu		Strona 2 from 3
2014-09-29 / 2014-09-29			
Nazwa maszyny	Urządzenie do pielenia ZUZA 3		

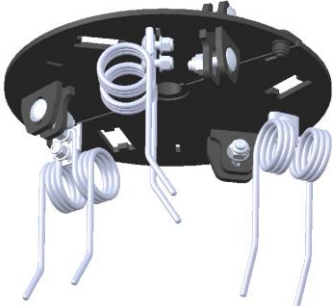
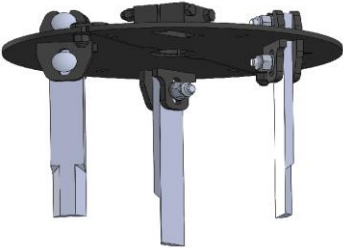
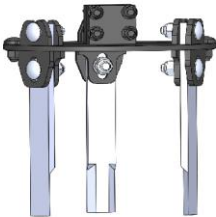
Wersje głowic roboczych

Głowica standard, średnica 300 mm 	Głowica ze sztyletami (nożami), średnica 300 mm 
Głowica mała, pazury/sztylety, średnica 225 mm 	Głowica standard, pazury grube, średnica 300 mm 

Przykładowe konfiguracje maszyny

Zuza 3 jednorzędowa - ustawiona w osi rzędu

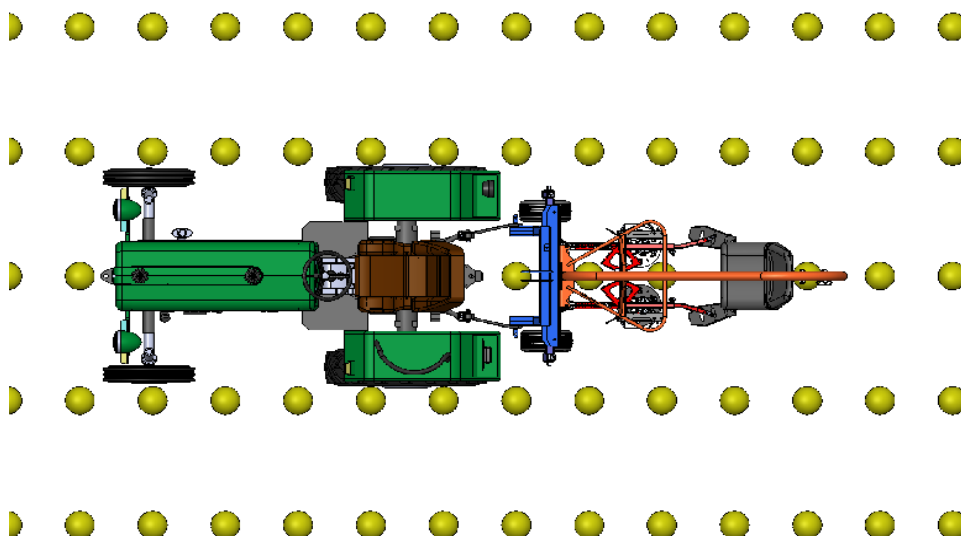

Data wydania/ aktualizacji	Karta Produktu		Strona 3 from 3
2014-09-29 / 2014-09-29			
Nazwa maszyny	Urządzenie do pielenia ZUZA 3		

Przesunięta (gdy traktor jedzie nad dwoma rzędami możliwość przesunięcia w lewo, lub w prawo o 40 cm.)

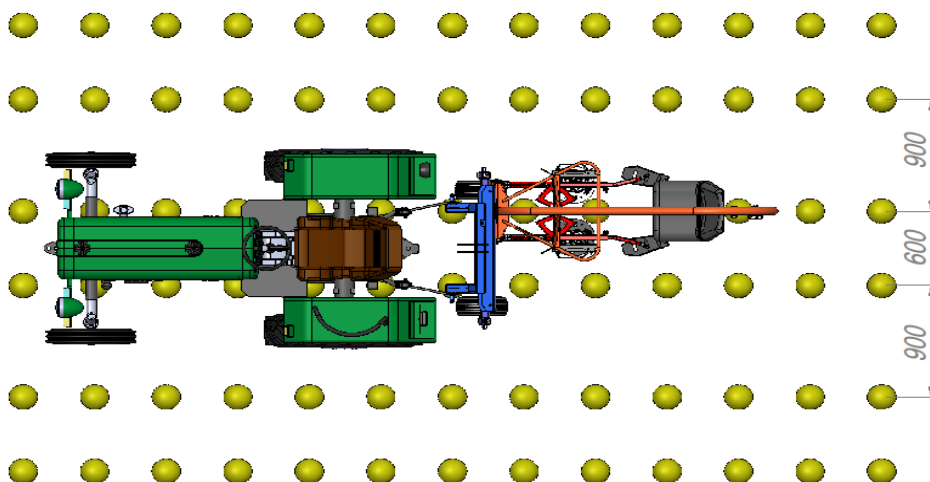

Zuza 3 dwurzędowa

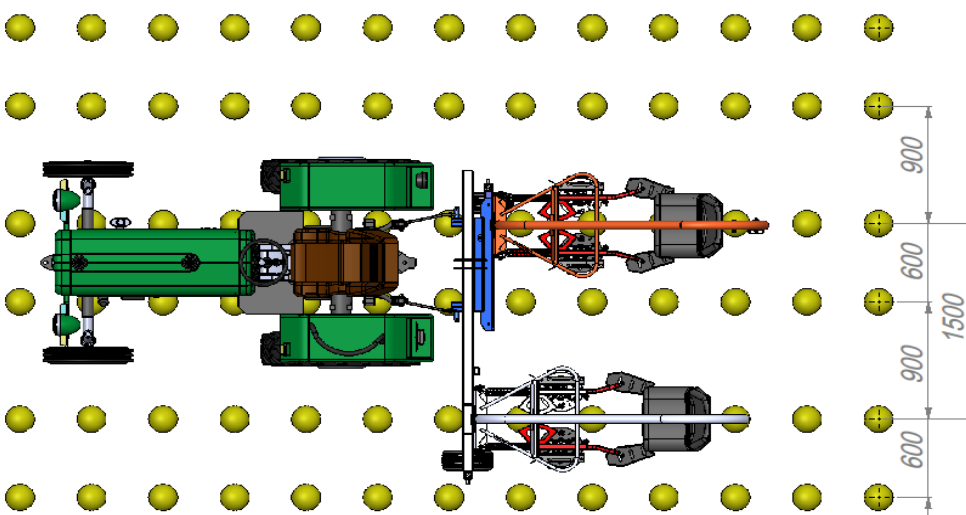

Zuza 3 trzyczędowa

